

Littoral P 470/2

LITTORAL 34340 MARSEILLAN



Littoral P470 / 2

Caractéristiques techniques

Longueur coque : 4,70 m

Largeur coque : 2,00 m

Coque en aluminium 5086 H 111
épaisseur 4 mm (coque, couples)

3 caissons étanches et pont autovideur

Anodes de protection

OXYMETAL

Littoral

19 avenue de l'industrie - 34340 MARSEILLAN - France

Tél. : 04 67 01 08 20 - Fax : 04 67 77 27 58

Email : contact@littoral.com - Web : www.littoral.com

LITTORAL est une marque du groupe OXYMETAL

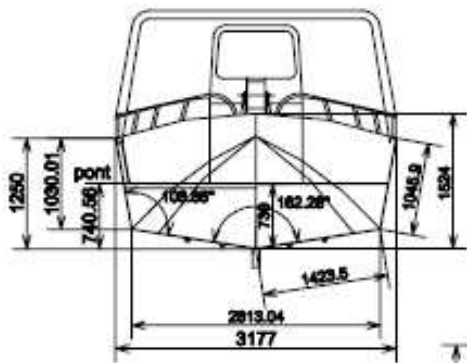

ANNEXE 0401

MARE NOSTRUM

Fiche technique 15254

Littoral 800

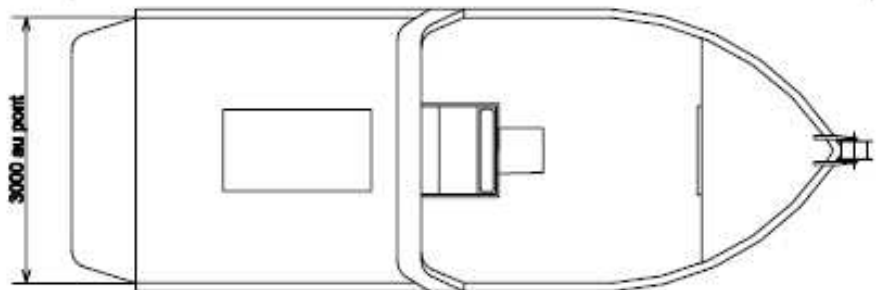

FE INDUSTRIES 34340 MARSEILLAN



LittorAL V800

Caractéristiques techniques

- Longueur coque : 8,00m
- Largeur coque : 3,2 m
- Coque en aluminium 5086 H 111 épaisseur 5 mm (coque, couples)
- 3 caissons étanches et pont autovideur
- Anodes de protection

OXYMETAL

LittorAL

19 avenue de l'industrie - 34340 MARSEILLAN - France

Tél. : 04 67 01 08 20 - Fax : 04 67 77 27 58

Email : contact@littoral.com - Web : www.littoral.com

LITTORAL est une marque du groupe OXYMETAL

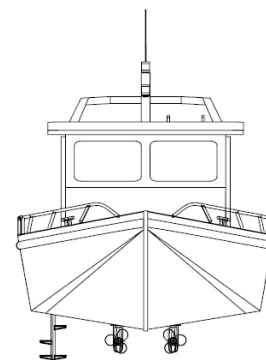
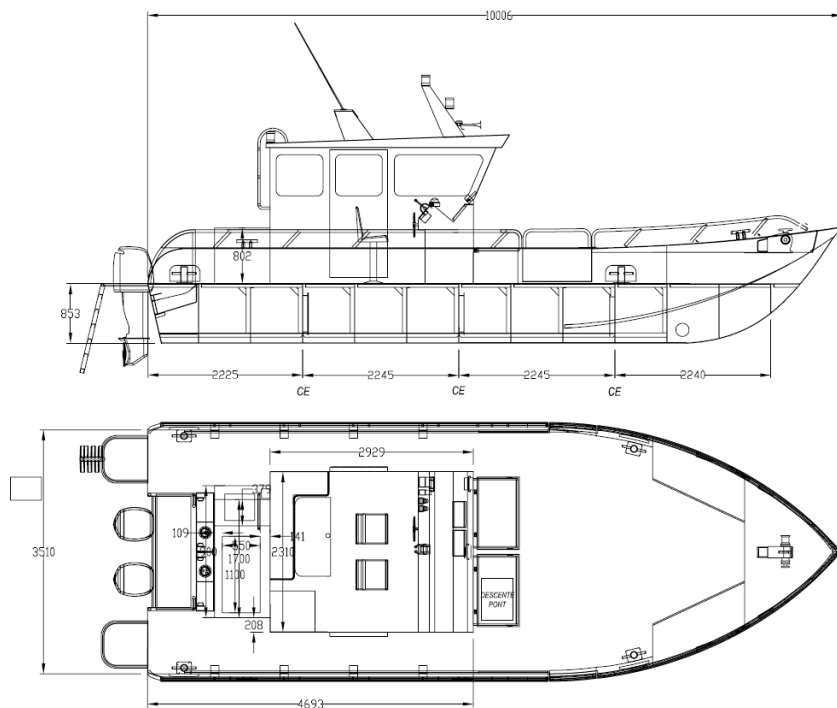

ECHELLE 0.014



LittorAL V1000

Caractéristiques techniques

Longueur coque : 10,00 m
Largeur coque : 3,70 m

Coque en aluminium 5086 H 111
épaisseur 5 mm (coque, couples)

4 caissons étanches et pont autovideur

Anodes de protection



19 avenue de l'industrie - 34340 MARSEILLAN - France
 Tél. : 04 67 01 08 20 - Fax : 04 67 77 27 58
 Email : contact@littoral.com - Web : www.littoral.com
 LITTORAL est une marque du groupe OXYMETAL

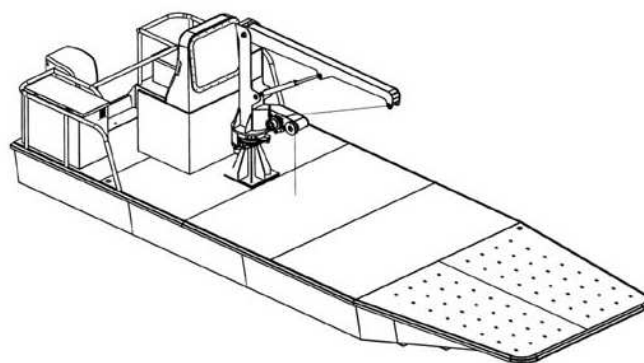
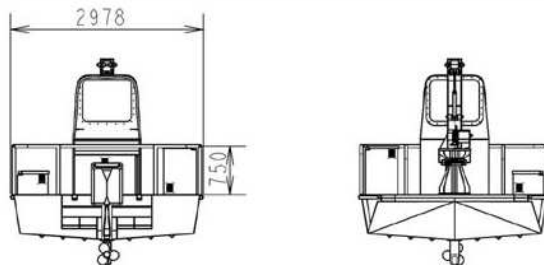
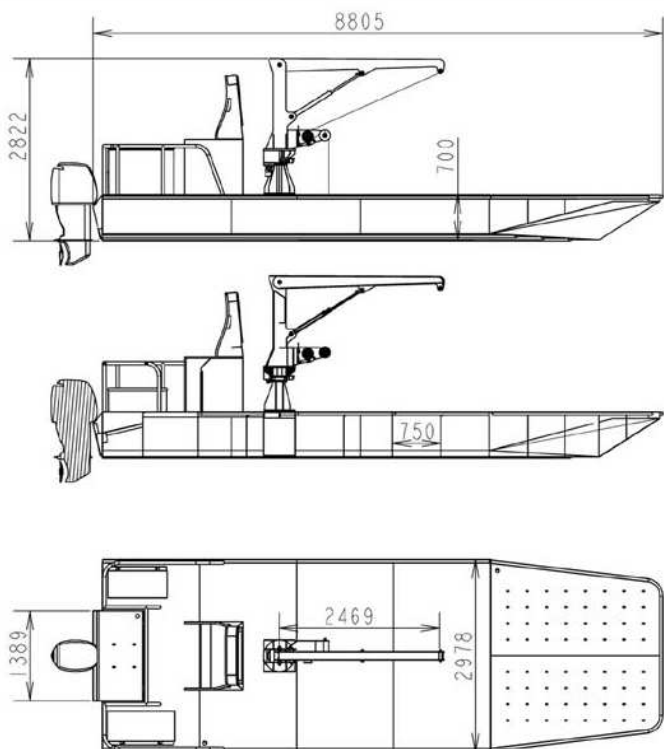

LittorAL B 900X70

Travaux maritimes Balisage côtier

NAVIRE ALUMINIUM

Caractéristiques techniques

Longueur HT : 8,80 m
 Largeur HT : 3,00 m
 Creux : 0,70 m
 Tirant d'eau à lège : 0,20 m

Catégorie de navigation : 4e - CE cat C
 Equipage : 5

Déplacement lège : 1.4 T
 Charge maximum autorisée : 2 T
 Déplacement charge maxi : 3.4 T

Motorisation : 115 cv Hors Bord
 Capacité GO : 50 L
 Grue hydraulique FE industries 150 kg à 2.5
 Moteur Honda 6.5 CV - dem élec



OXYMETAL

LittorAL

19 avenue de l'industrie - 34340 MARSEILLAN - France
 Tél. : 04 67 01 08 20 - Fax : 04 67 77 27 58
 Email : contact@littoral.com - Web : www.littoral.com
 LITTORAL est une marque du groupe OXYMETAL

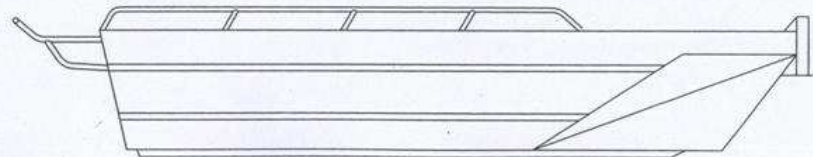
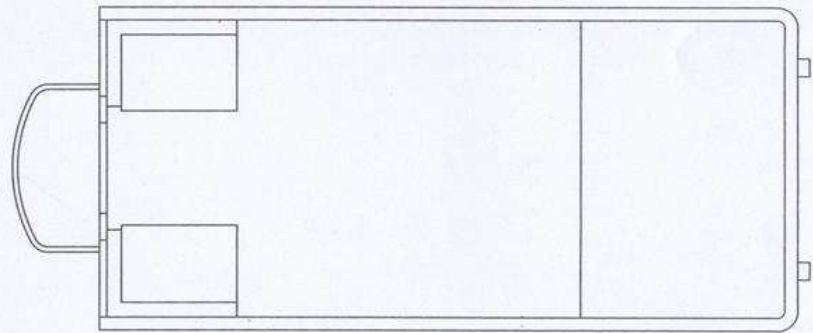
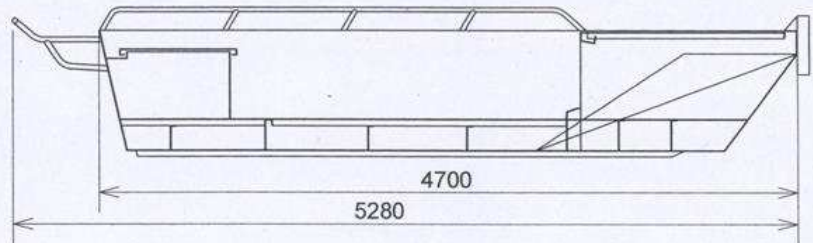
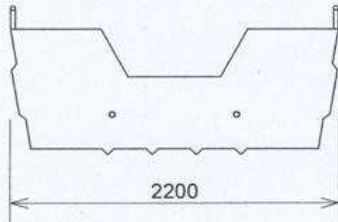
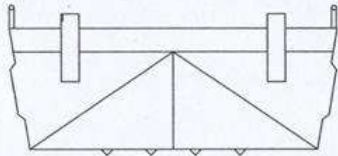
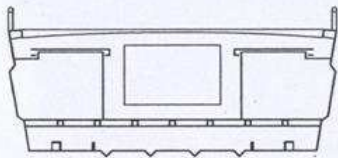

Fiche technique 15285

Littoral P 470



LittorAL P470

Caractéristiques techniques

Longueur HT : 4,7 m

Largeur HT : 2,2 m

Poids : 470 kg

*Coque en aluminium 5086 H 111
épaisseur 4 mm (coque, couples)*

Double fond et plancher autovideur

Caissons étanches

*Un coffre avant et deux coffres
arrière avec portes cadénassables*

Anodes de protection

OXYMETAL

LittorAL

19 avenue de l'industrie - 34340 MARSEILLAN - France

Tél. : 04 67 01 08 20 - Fax : 04 67 77 27 58

Email : contact@littoral.com - Web : www.littoral.com

LITTORAL est une marque du groupe OXYMETAL

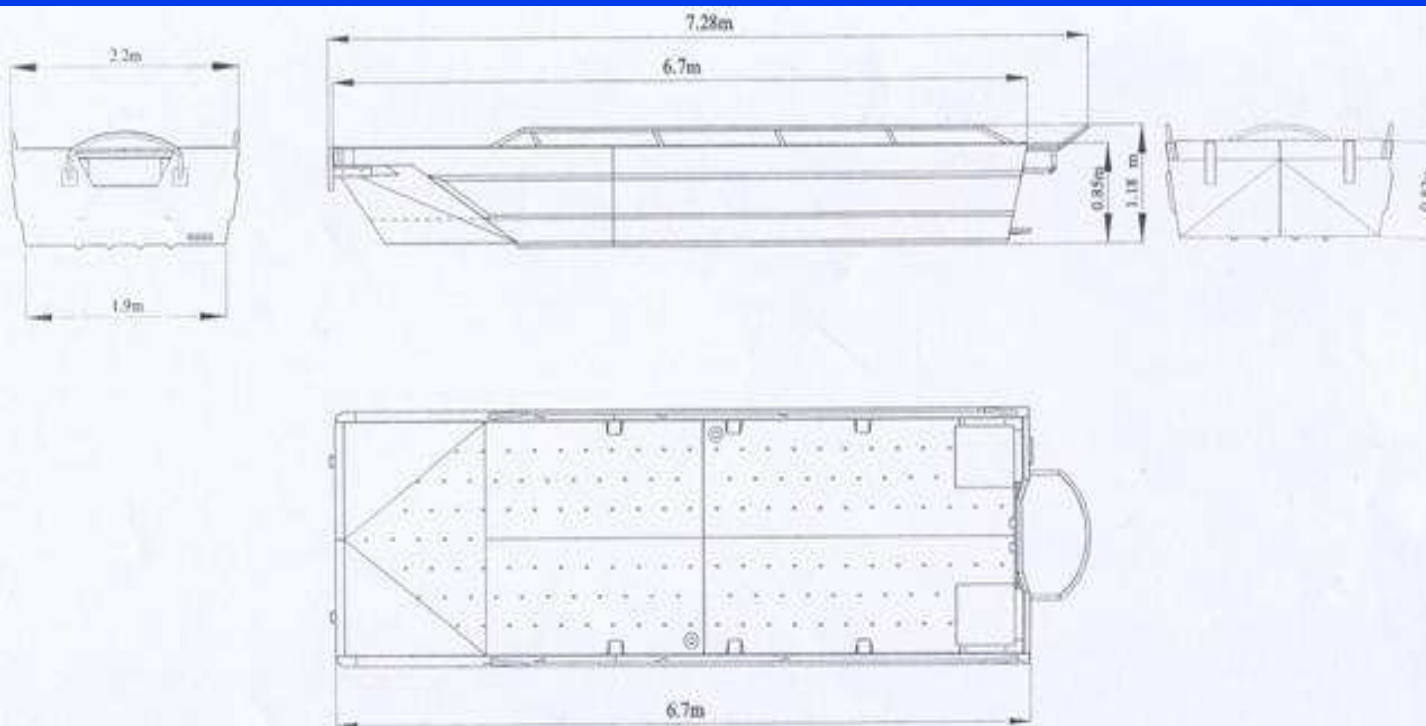

LittorAL P 670

Caractéristiques techniques

Longueur coque : 6,70 m

Largeur coque : 2,20 m

*Coque en aluminium 5086 H 111
épaisseur 4 mm (coque, couples)*

3 caissons étanches et pont autovideur

Anodes de protection



OXYMETAL

LittorAL

19 avenue de l'industrie - 34340 MARSEILLAN - France

Tél. : 04 67 01 08 20 - Fax : 04 67 77 27 58

Email : contact@littoral.com - Web : www.littoral.com

LITTORAL est une marque du groupe OXYMETAL

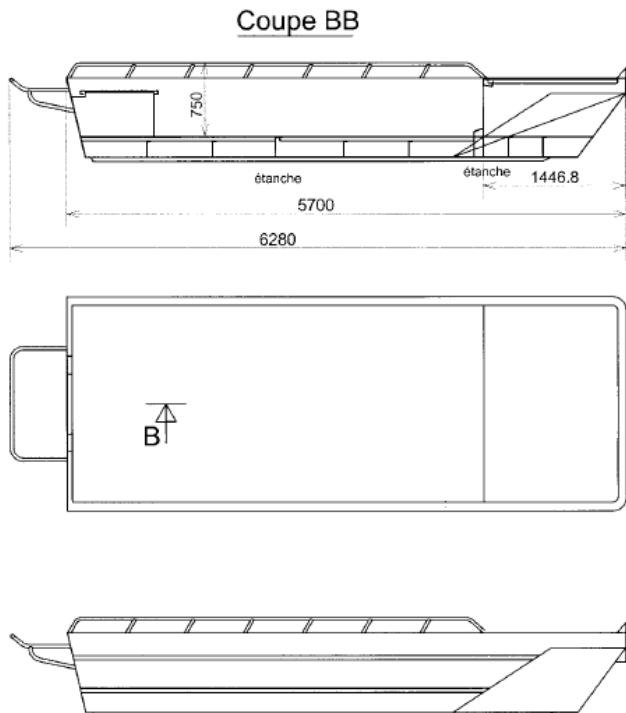
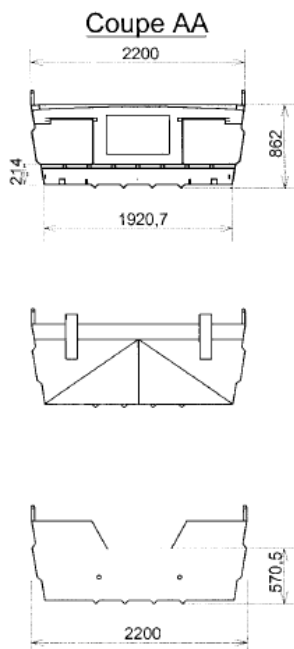

Fiche technique 10361

LittorAL P570

Caractéristiques techniques

Longueur HT : 5,7 m
 Largeur HT : 2,2 m
 Poids : 570 kg

Coque en aluminium 5086 H 111
 épaisseur 4 mm (coque, couples)

Double fond et plancher autovideur

Caissons étanches

Un coffre avant et deux coffres
 arrière avec portes cadenassables

Anodes de protection

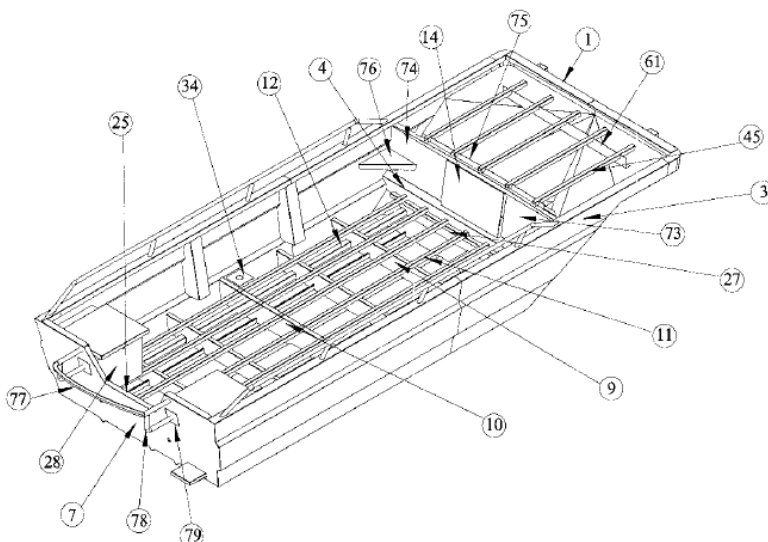

OXYMETAL

LittorAL

19 avenue de l'industrie - 34340 MARSEILLAN - France
 Tél. : 04 67 01 08 20 - Fax : 04 67 77 27 58
 Email : contact@littoral.com - Web : www.littoral.com
 LITTORAL est une marque du groupe OXYMETAL

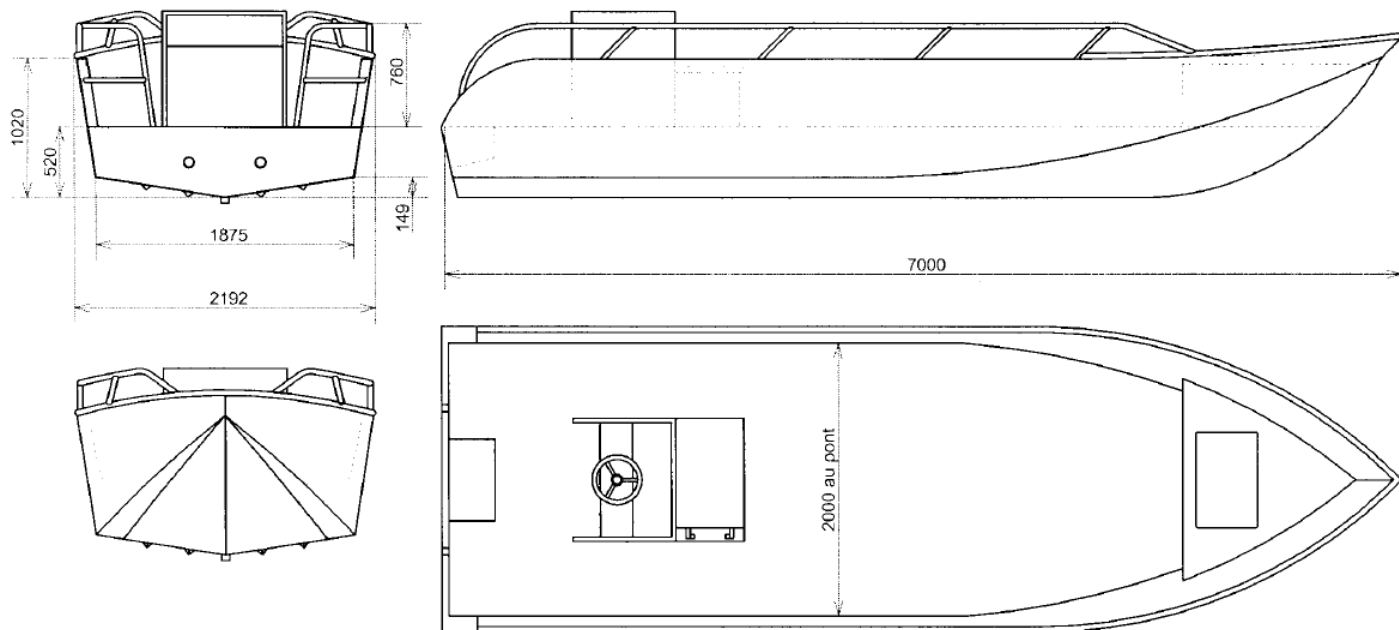

LittorAL V700

Caractéristiques techniques

Longueur coque : 7,0 m

Largeur coque : 2,2 m

*Coque en aluminium 5086 H 111
épaisseur 4 mm (coque, couples)*

3 caissons étanches et pont autovideur

Anodes de protection

OXYMETAL

LittorAL

19 avenue de l'industrie - 34340 MARSEILLAN - France

Tél. : 04 67 01 08 20 - Fax : 04 67 77 27 58

Email : contact@littoral.com - Web : www.littoral.com

LITTORAL est une marque du groupe OXYMETAL

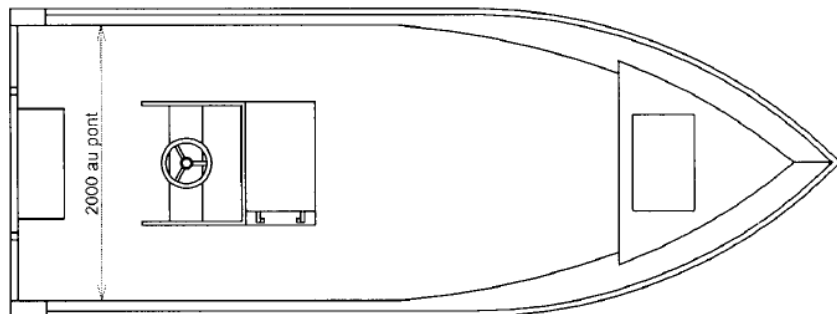
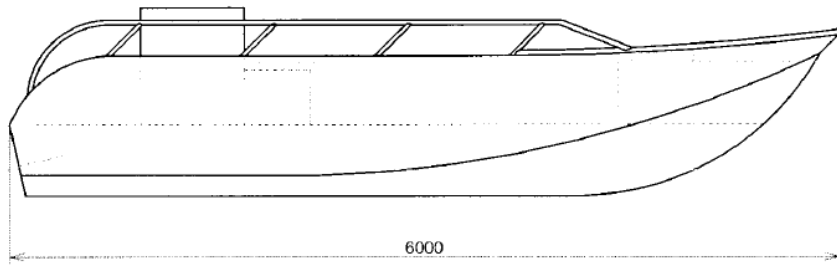
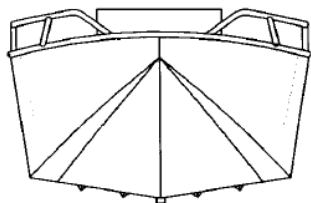
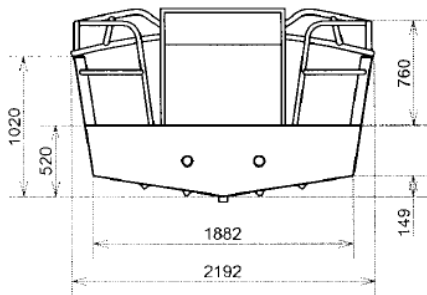

Fiche technique 11688



LittorAL V600

Caractéristiques techniques

Longueur HT : 6,0 m
 Largeur au pont : 2,0 m
 Poids (coque nue) : 600 kg

Coque en aluminium 5086 H 111
 épaisseur 4 mm (coque, couples)

Double fond et plancher autovideur
 4 Caissons étanches

Un coffre avant avec porte
 Cadenassable

Taquets d'amarrage

Anodes de protection

OXYMETAL

LittorAL

19 avenue de l'industrie - 34340 MARSEILLAN - France
 Tél. : 04 67 01 08 20 - Fax : 04 67 77 27 58
 Email : contact@littoral.com - Web : www.littoral.com
 LITTORAL est une marque du groupe OXYMETAL