

Fiche technique 11252



LittorAL V1000 Plongée

Caractéristiques techniques

Longueur HT : 11,0 m
Largeur au pont : 3,5 m

Coque en aluminium 5086 H 111
épaisseur 5 mm (coque, couples)

Double fond et plancher autovideur
Caissons étanches

Pont dégagé

Coffre avant cadenassable
Taquets d'amarrage

Anodes de protection

OXYMETAL

LittorAL

19 avenue de l'industrie - 34340 MARSEILLAN - France
Tél. : 04 67 01 08 20 - Fax : 04 67 77 27 58
Email : contact@littoral.com - Web : www.littoral.com
LITTORAL est une marque du groupe OXYMETAL

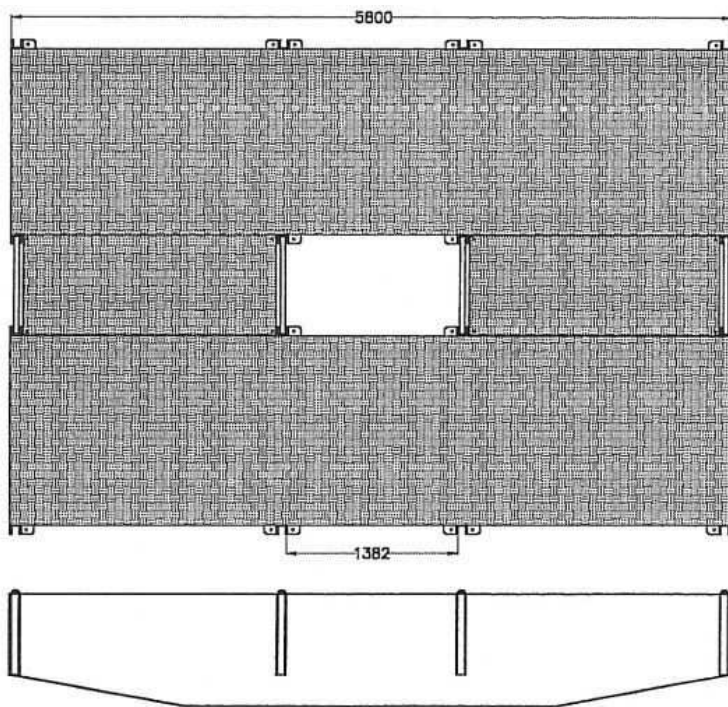

cotes de transport

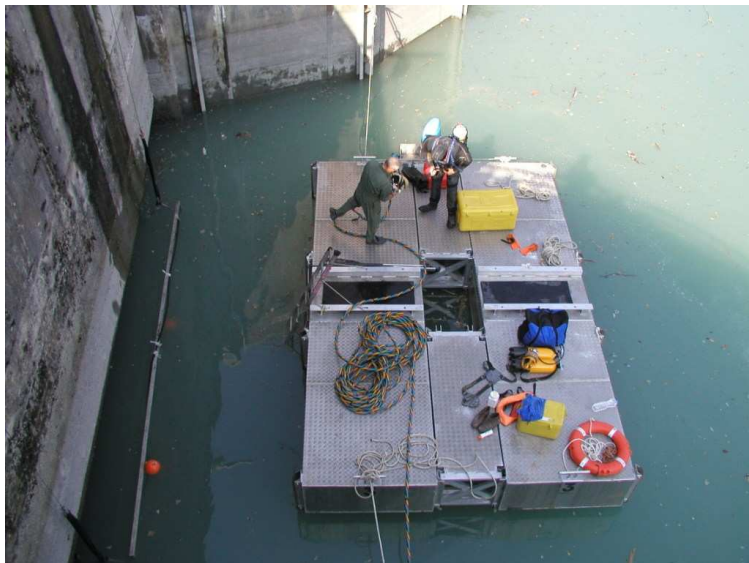
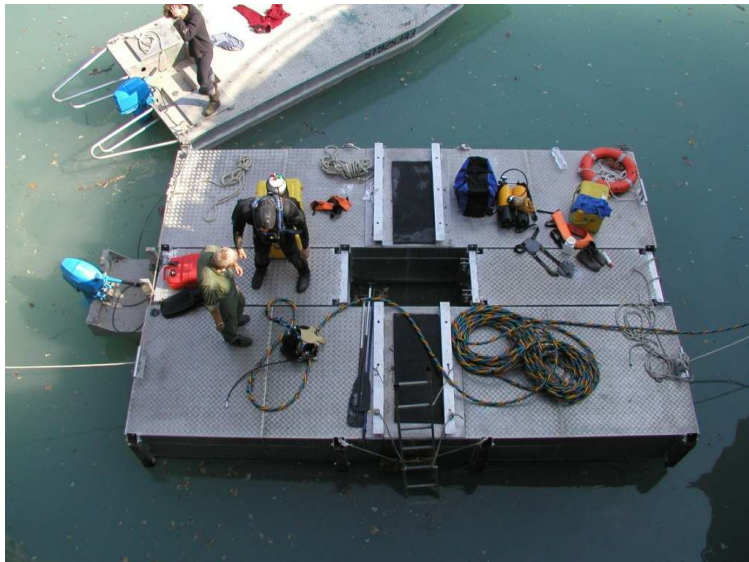
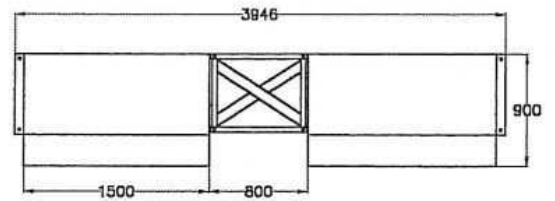
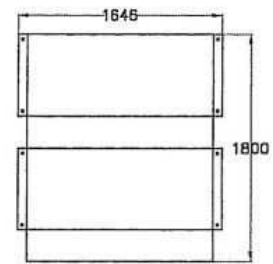

Ponton de plongée

Caractéristiques techniques

Ponton catamaran

*Coque en aluminium 5086 H 111
épaisseur 5 mm (coque, couples)*

Anodes de protection

OXYMETAL

Littoral

19 avenue de l'industrie - 34340 MARSEILLAN - France
Tél. : 04 67 01 08 20 - Fax : 04 67 77 27 58

Email : contact@littoral.com - Web : www.littoral.com
LITTORAL est une marque du groupe OXYMETAL

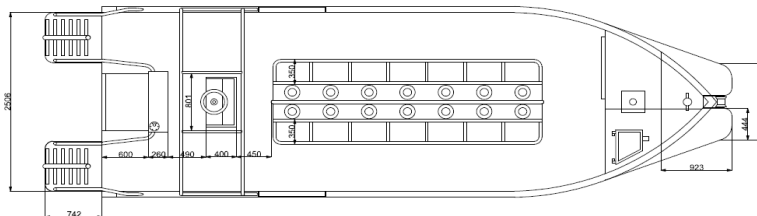
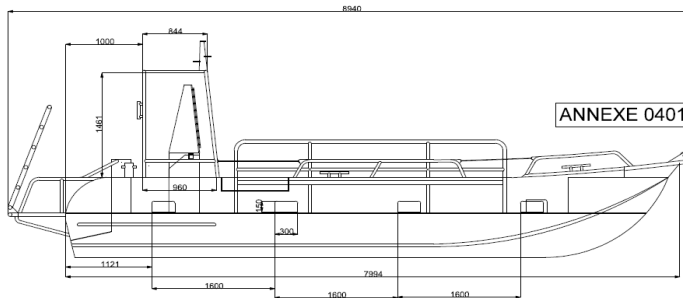
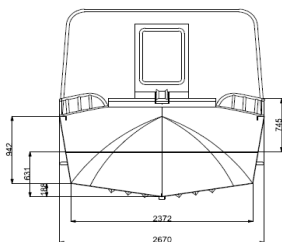

Fiche technique 16150

Littoral V800 x 2.5

Document non contractuel- This document is not contractual

FE Industries 34340 Marseillan



Littoral V800/2.5

Caractéristiques techniques

Longueur coque : 8,00m

Largeur coque : 2,70m

*Coque en aluminium 5086 H 111
épaisseur 5 mm (coque, couples)*

3 caissons étanches et pont autovideur

Anodes de protection



LITTORAL, une marque de FE Industries. 19, avenue de l'Industrie. 34 340 Marseillan. France
Tel : 04 67 01 08 28 / 04 67 01 08 20 (service commercial).
Fax : 04 67 77 27 58. Site web : www.littoral.com. Email : contact@littoral.com

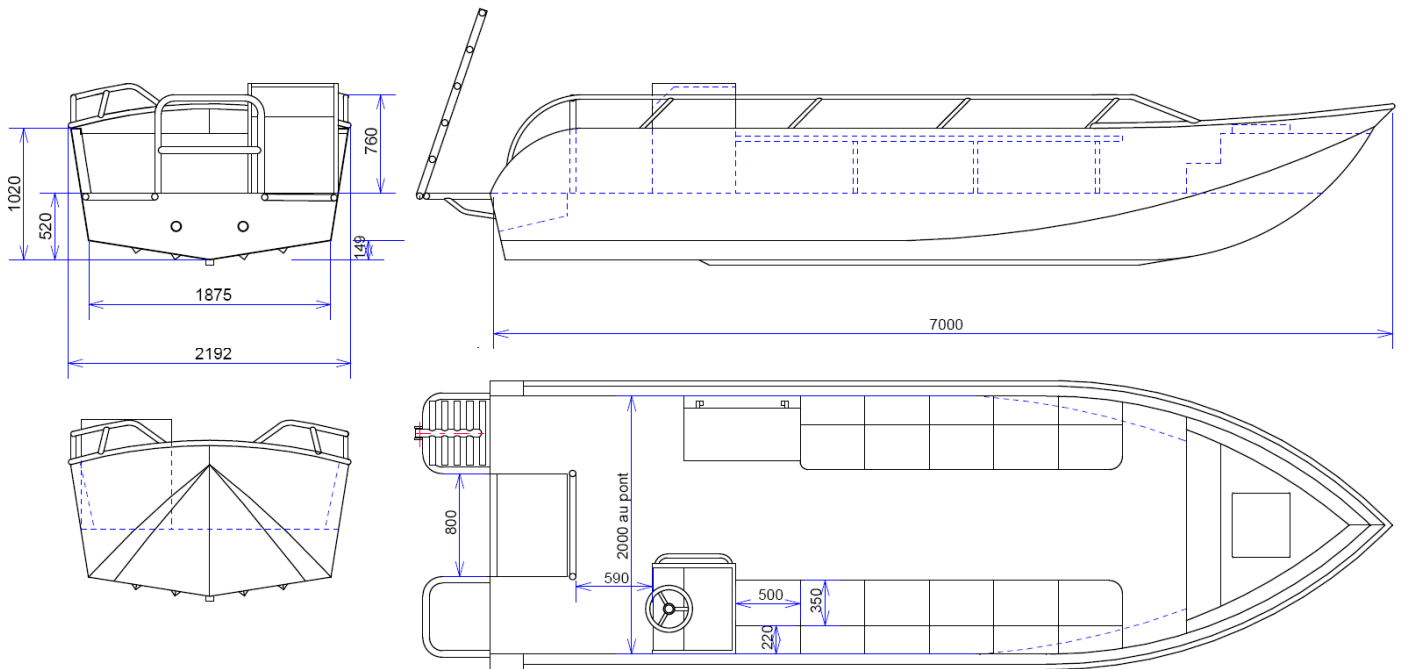

LittorAL V700

Caractéristiques techniques

Longueur coque : 7,0 m

Largeur coque : 2,2 m

*Coque en aluminium 5086 H 111
épaisseur 4 mm (coque, couples)*

3 caissons étanches et pont autovideur

Anodes de protection

OXYMETAL

LittorAL

19 avenue de l'industrie - 34340 MARSEILLAN - France

Tél. : 04 67 01 08 20 - Fax : 04 67 77 27 58

Email : contact@littoral.com - Web : www.littoral.com

LITTORAL est une marque du groupe OXYMETAL

ANNEXE 0401

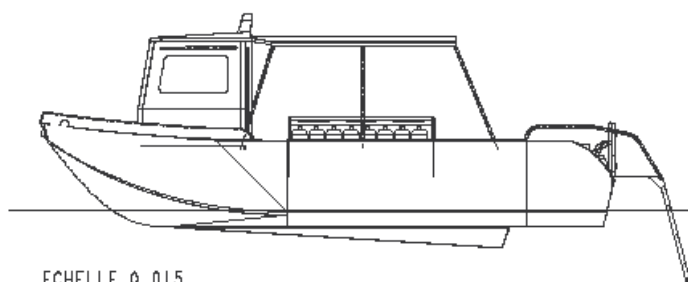

ECHELLE 0.015

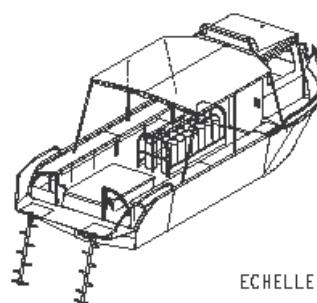
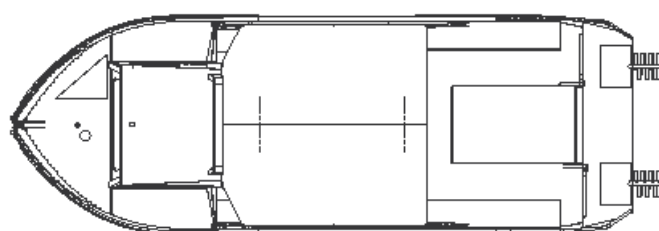
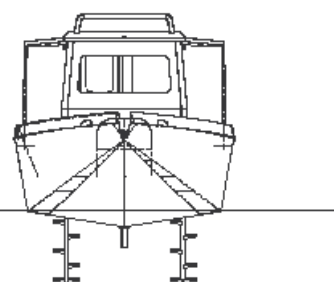

ECHELLE 0.010



LittorAL V800

Caractéristiques techniques

Longueur coque : 8,00m

Largeur coque : 3,2 m

*Coque en aluminium 5086 H 111
épaisseur 5 mm (coque, couples)*

3 caissons étanches et pont autovideur

Anodes de protection



OXYMETAL

LittorAL

19 avenue de l'industrie - 34340 MARSEILLAN - France

Tél. : 04 67 01 08 20 - Fax : 04 67 77 27 58

Email : contact@littoral.com - Web : www.littoral.com

LITTORAL est une marque du groupe OXYMETAL

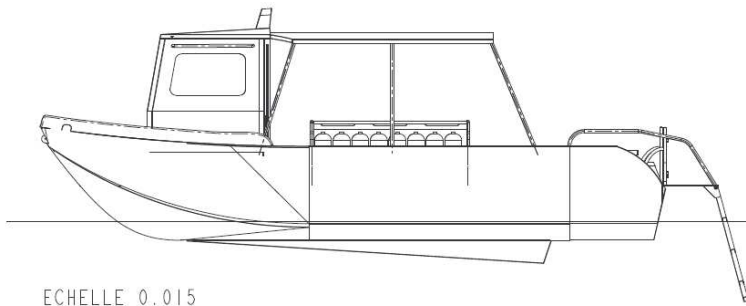

ECHELLE 0.015

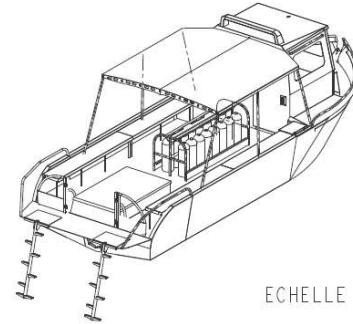
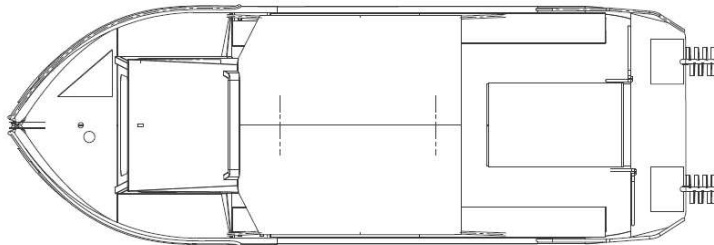
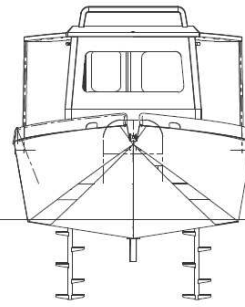

ECHELLE 0.010



LittorAL V850

Caractéristiques techniques

Longueur coque : 8,50m

Largeur coque : 3,2 m

*Coque en aluminium 5086 H 111
épaisseur 5 mm (coque, couples)*

3 caissons étanches et pont autovideur

Anodes de protection

OXYMETAL

LittorAL

19 avenue de l'industrie - 34340 MARSEILLAN - France

Tél. : 04 67 01 08 20 - Fax : 04 67 77 27 58

Email : contact@littoral.com - Web : www.littoral.com

LITTORAL est une marque du groupe OXYMETAL

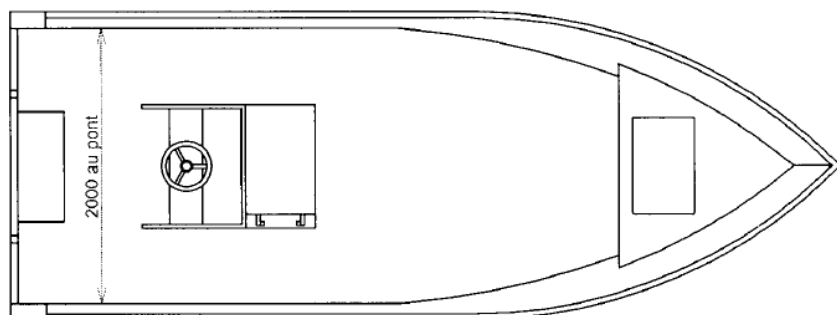
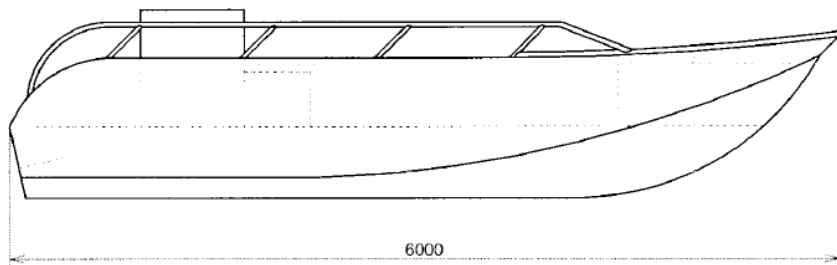
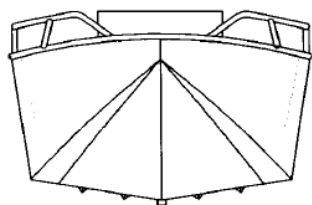
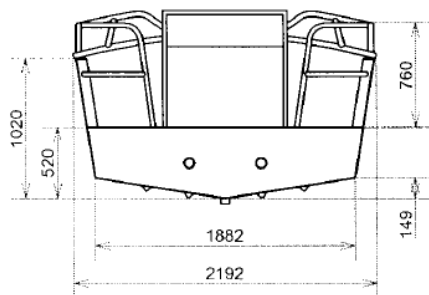

Fiche technique 11688



LittorAL V600

Caractéristiques techniques

Longueur HT : 6,0 m
 Largeur au pont : 2,0 m
 Poids (coque nue) : 600 kg

Coque en aluminium 5086 H 111
 épaisseur 4 mm (coque, couples)

Double fond et plancher autovideur
 4 Caissons étanches

Un coffre avant avec porte
 Cadenassable

Taquets d'amarrage

Anodes de protection

OXYMETAL

LittorAL

19 avenue de l'industrie - 34340 MARSEILLAN - France
 Tél. : 04 67 01 08 20 - Fax : 04 67 77 27 58
 Email : contact@littoral.com - Web : www.littoral.com
 LITTORAL est une marque du groupe OXYMETAL