

LittorAL - B 650/70 Barge Economique

NAVIRE ALUMINIUM

Caractéristiques techniques

Longueur HT : 7.80 m
Longueur coque : 6.50 m
Largeur HT : 2.50 m
Creux : 0,70 m

Déplacement lège : 1100 kg
Homologation 5e cat - 227
Capacité de chargement : 1500 kg

Motorisation : 90 CV
Vitesse maxi à lège : 12 noeuds
Capacité essence : 2x50 L
Réservoir largable conformes Aff Mar

Options : Pare brise basculant,
pont tôle à damier, garde corps
démontable, coffres, échelle perroquet
support bouteilles de plongée, etc.



OXYMETAL

LittorAL

19 avenue de l'industrie - 34340 MARSEILLAN - France
Tél. : 04 67 01 08 20 - Fax : 04 67 77 27 58
Email : contact@littoral.com - Web : www.littoral.com

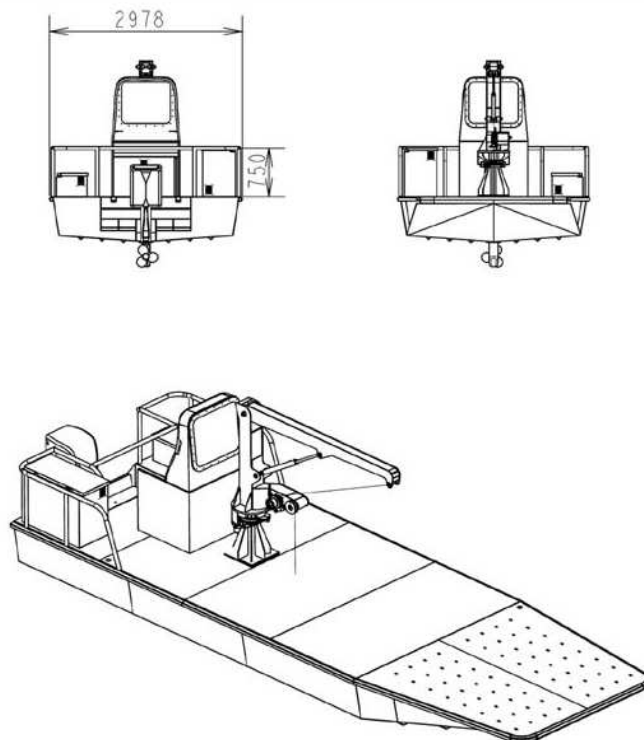
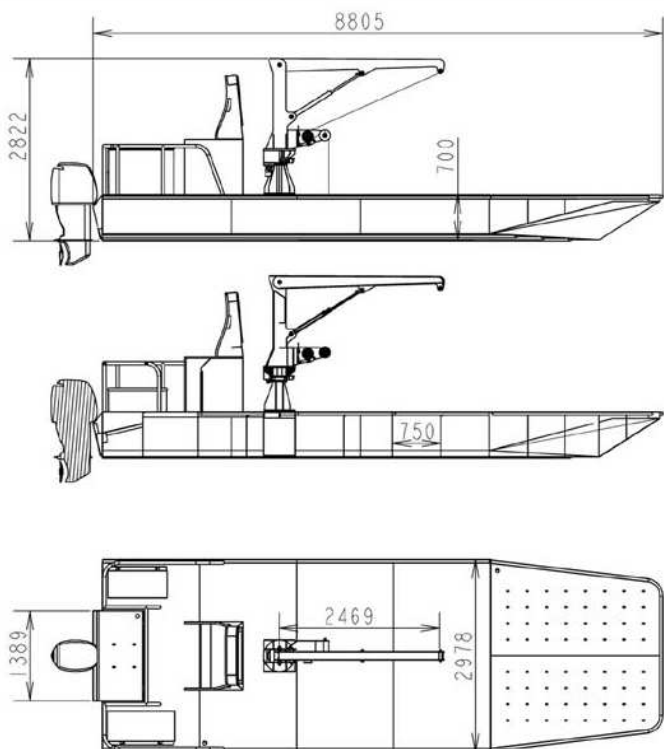

LittorAL B 900X70

Travaux maritimes Balisage côtier

NAVIRE ALUMINIUM

Caractéristiques techniques

Longueur HT : 8,80 m
 Largeur HT : 3,00 m
 Creux : 0,70 m
 Tirant d'eau à lège : 0,20 m

Catégorie de navigation : 4e - CE cat C
 Equipage : 5

Déplacement lège : 1.4 T
 Charge maximum autorisée : 2 T
 Déplacement charge maxi : 3.4 T

Motorisation : 115 cv Hors Bord
 Capacité GO : 50 L
 Grue hydraulique FE industries 150 kg à 2.5
 Moteur Honda 6.5 CV - dem élec



OXYMETAL

LittorAL

19 avenue de l'industrie - 34340 MARSEILLAN - France
 Tél. : 04 67 01 08 20 - Fax : 04 67 77 27 58
 Email : contact@littoral.com - Web : www.littoral.com
 LITTORAL est une marque du groupe OXYMETAL

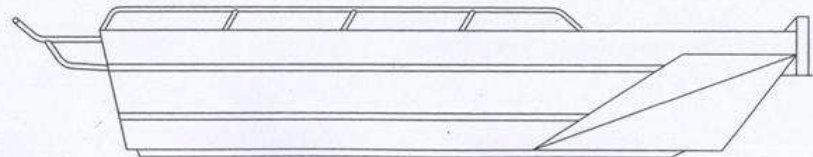
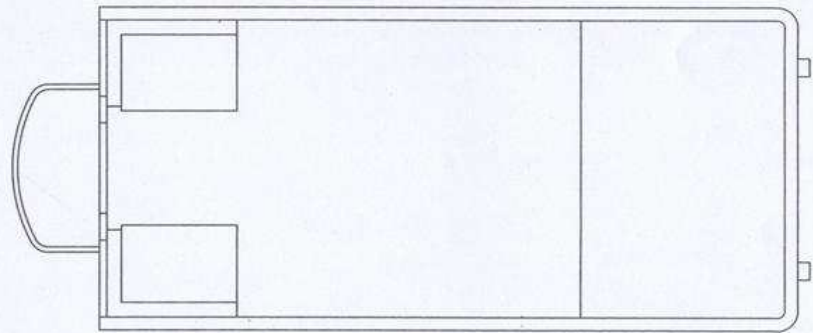
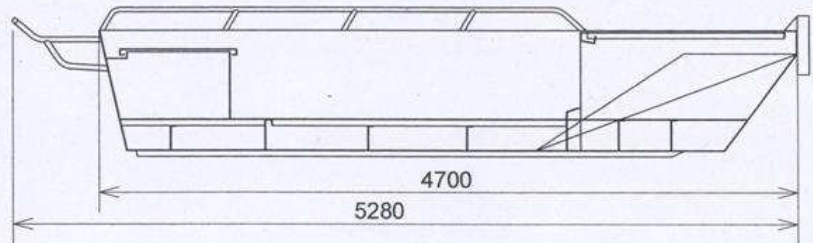
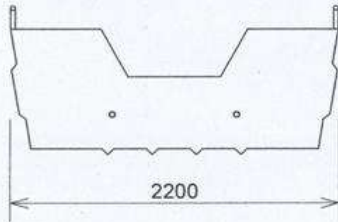
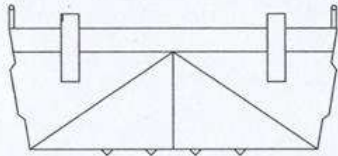
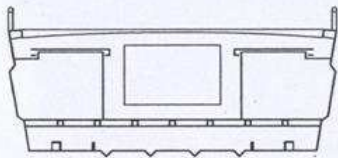

Fiche technique 15285

Littoral P 470



LittorAL P470

Caractéristiques techniques

Longueur HT : 4,7 m
Largeur HT : 2,2 m
Poids : 470 kg

Coque en aluminium 5086 H 111
épaisseur 4 mm (coque, couples)

Double fond et plancher autovideur

Caissons étanches

Un coffre avant et deux coffres
arrière avec portes cadénassables

Anodes de protection

OXYMETAL

LittorAL

19 avenue de l'industrie - 34340 MARSEILLAN - France

Tél. : 04 67 01 08 20 - Fax : 04 67 77 27 58

Email : contact@littoral.com - Web : www.littoral.com

LITTORAL est une marque du groupe OXYMETAL

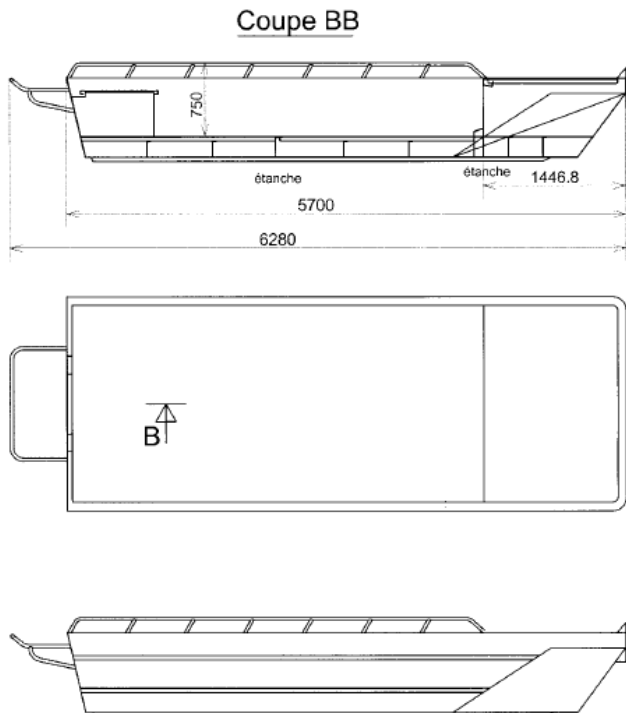
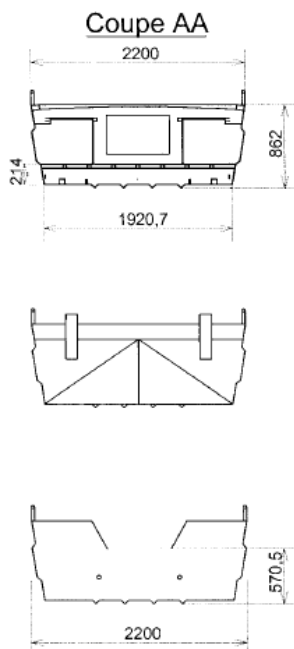

Fiche technique 10361

LittorAL P570

Caractéristiques techniques

Longueur HT : 5,7 m
 Largeur HT : 2,2 m
 Poids : 570 kg

Coque en aluminium 5086 H 111
 épaisseur 4 mm (coque, couples)

Double fond et plancher autovideur

Caissons étanches

Un coffre avant et deux coffres
 arrière avec portes cadenassables

Anodes de protection

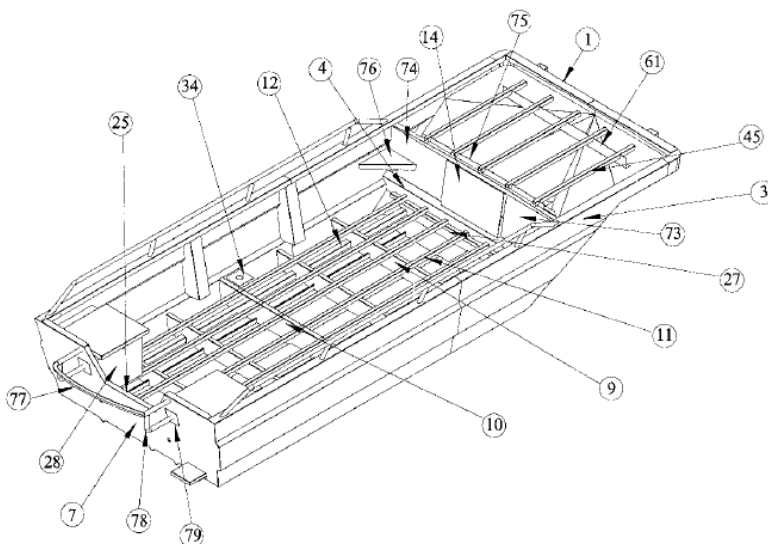

OXYMETAL

LittorAL

19 avenue de l'industrie - 34340 MARSEILLAN - France
 Tél. : 04 67 01 08 20 - Fax : 04 67 77 27 58
 Email : contact@littoral.com - Web : www.littoral.com
 LITTORAL est une marque du groupe OXYMETAL

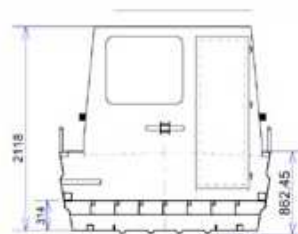
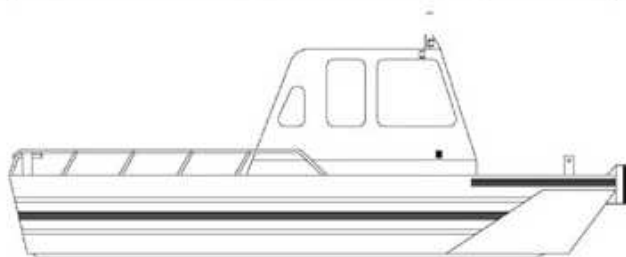
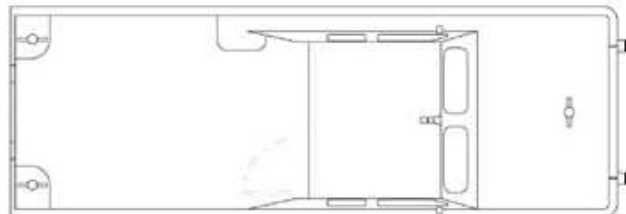
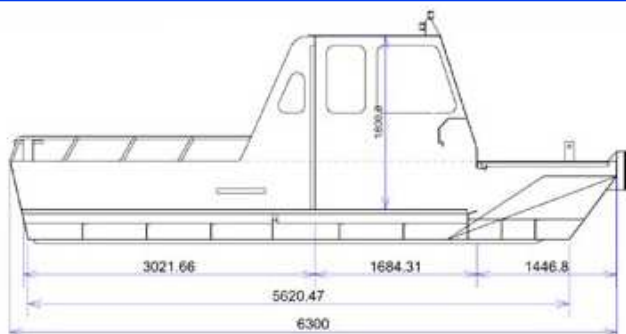

LittorAL P 630 Vedette fluviale Remorquage - VNF

NAVIRE ALUMINIUM

Caractéristiques techniques

Longueur HT : 6,30 m
Largeur HT : 2,20 m
Creux : 0,31 m
Tirant d'eau à lège : 0,15 m

Catégorie de navigation : 5e - CE cat C
Equipage : 4

Déplacement lège : 680 kg
Charge maximum autorisée : 620 kg
Déplacement charge maxi : 1300 kg

Motorisation : 75 cv Hors Bord
Capacité GO : 50 L
Cabine 2000x1600x1800 (5,8 m³)



OXYMETAL

LittorAL

19 avenue de l'industrie - 34340 MARSEILLAN - France
Tél. : 04 67 01 08 20 - Fax : 04 67 77 27 58
Email : contact@littoral.com - Web : www.littoral.com
LITTORAL est une marque du groupe OXYMETAL

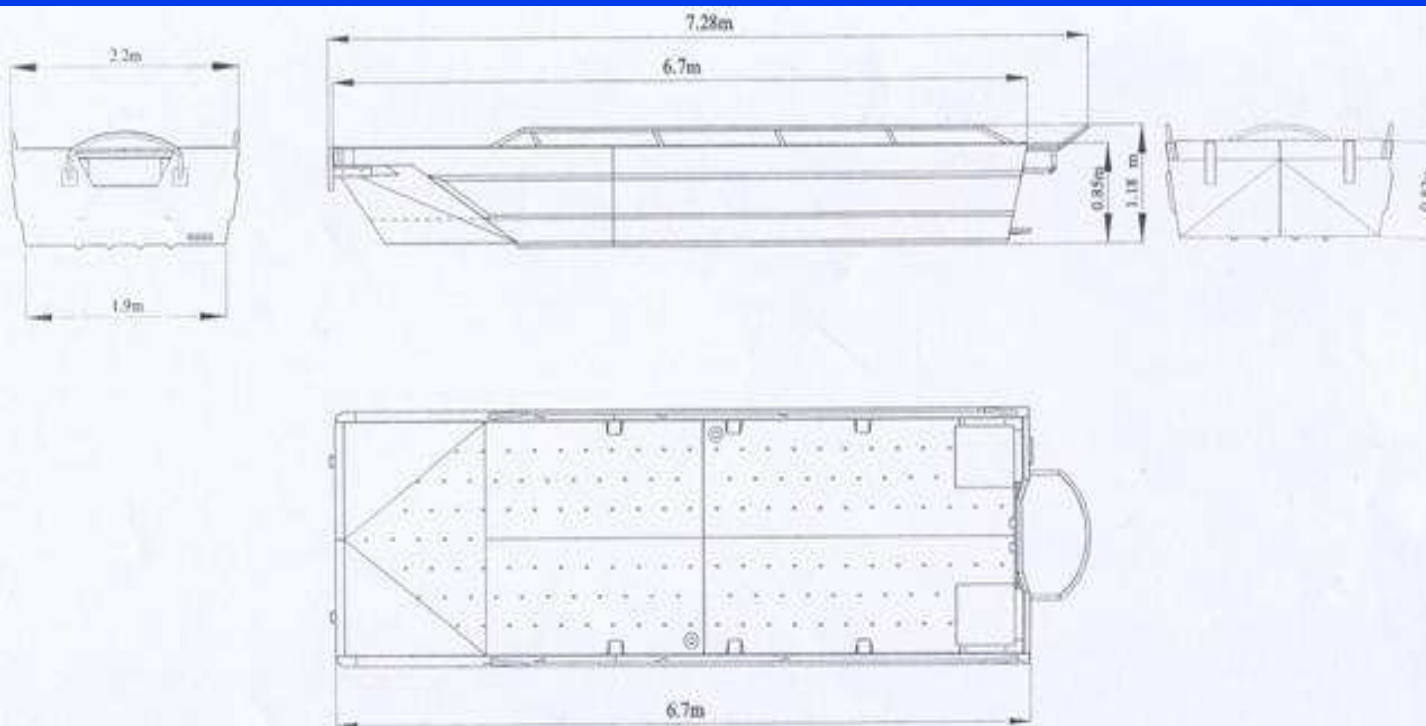

LittorAL P 670

Caractéristiques techniques

Longueur coque : 6,70 m

Largeur coque : 2,20 m

*Coque en aluminium 5086 H 111
épaisseur 4 mm (coque, couples)*

3 caissons étanches et pont autovideur

Anodes de protection



OXYMETAL

LittorAL

19 avenue de l'industrie - 34340 MARSEILLAN - France

Tél. : 04 67 01 08 20 - Fax : 04 67 77 27 58

Email : contact@littoral.com - Web : www.littoral.com

LITTORAL est une marque du groupe OXYMETAL

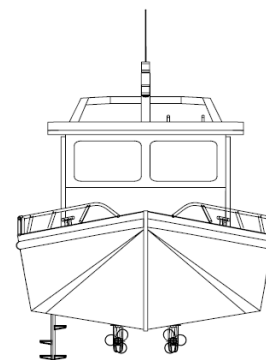
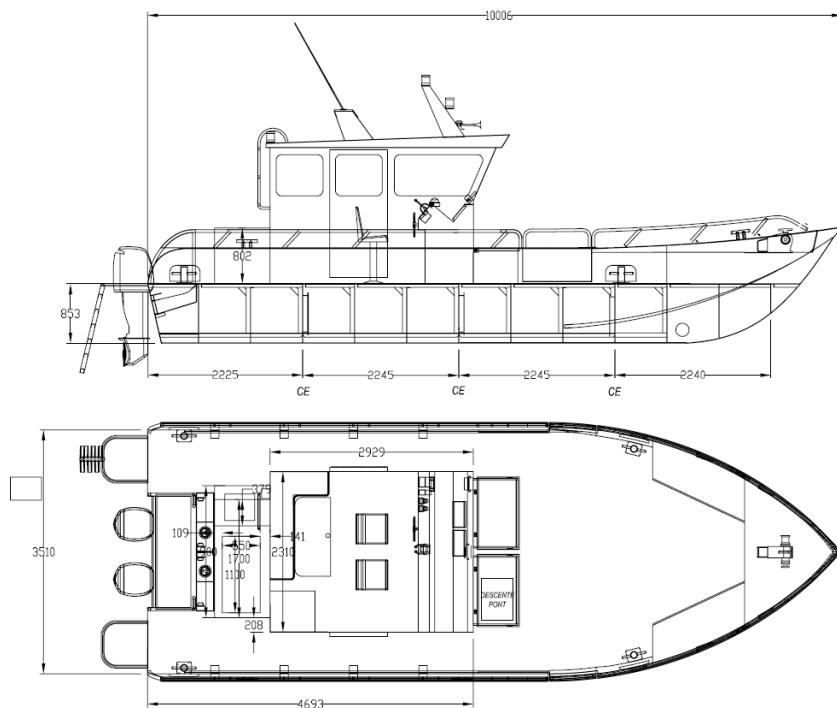

ECHELLE 0.014



LittorAL V1000

Caractéristiques techniques

Longueur coque : 10,00 m

Largeur coque : 3,70 m

*Coque en aluminium 5086 H 111
épaisseur 5 mm (coque, couples)*

4 caissons étanches et pont autovideur

Anodes de protection

OXYMETAL

LittorAL

19 avenue de l'industrie - 34340 MARSEILLAN - France

Tél. : 04 67 01 08 20 - Fax : 04 67 77 27 58

Email : contact@littoral.com - Web : www.littoral.com

LITTORAL est une marque du groupe OXYMETAL

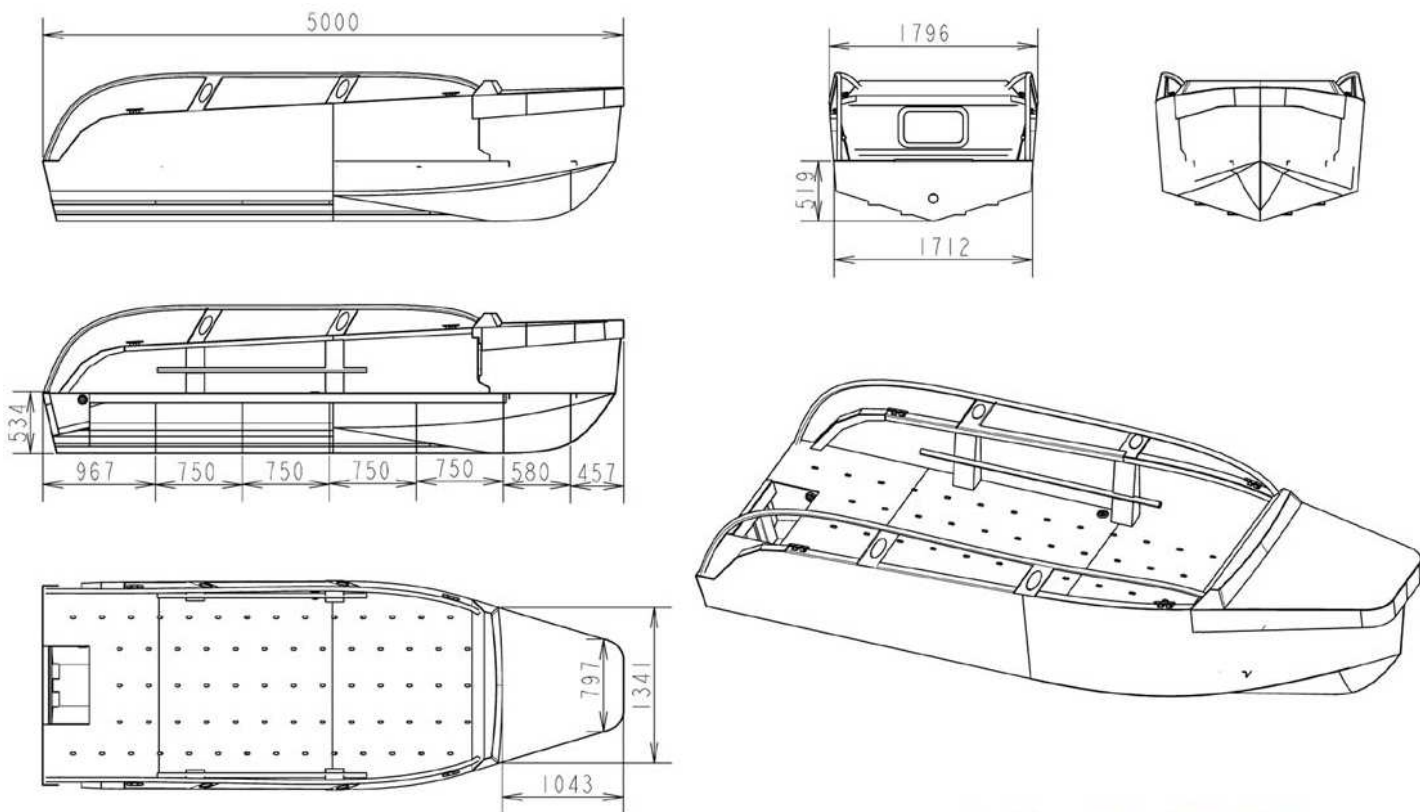

LittorAL V 500

Caractéristiques techniques

Longueur HT : 5,00 m
 Largeur HT : 1,80 m
 Creux : 0,52 m
 Tirant d'eau à lège : 0,25 m

Catégorie de navigation : - 6 milles
 Catégorie de conception : C
 Equipage : 4

Déplacement lège hors moteur : 440 kg
 Motorisation : 75 CV maxi

Motorisation recommandée : 30 cv 4tps
 Poids total routier : 550 kg (pas permis E)
 Charge maximum autorisée : 620 kg

OXYMETAL

LittorAL

19 avenue de l'industrie - 34340 MARSEILLAN - France
 Tél. : 04 67 01 08 20 - Fax : 04 67 77 27 58
 Email : contact@littoral.com - Web : www.littoral.com
 LITTORAL est une marque du groupe OXYMETAL

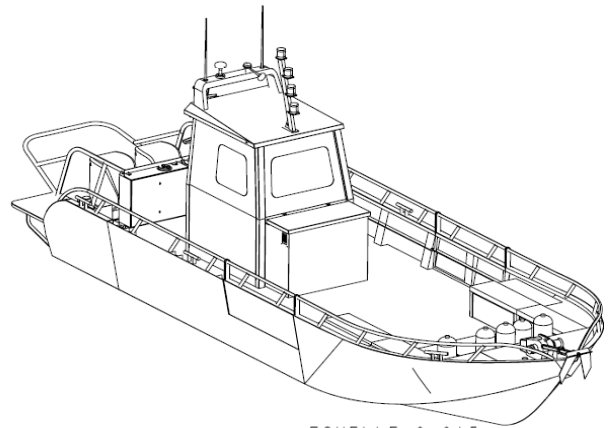
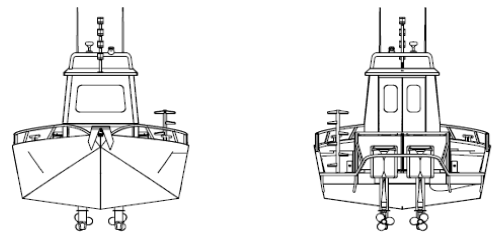
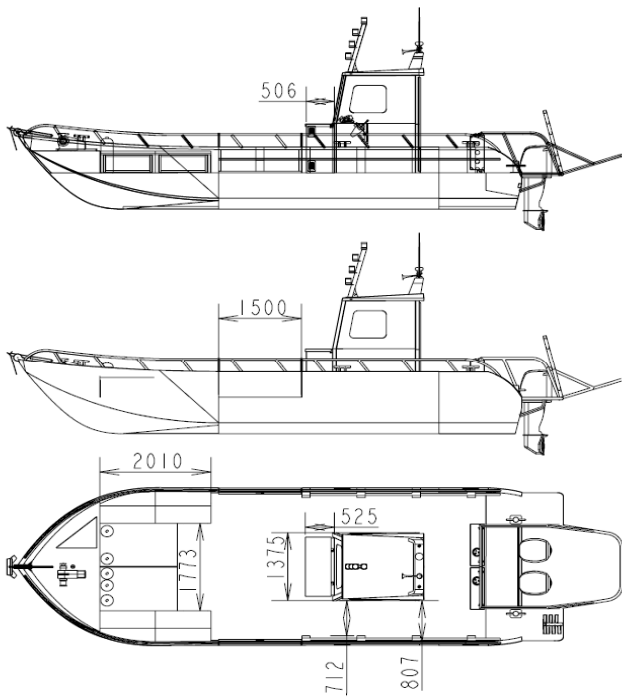

ECHELLE 0.015



Crédit photo : SDIS69 - VF



LittorAL V900

Caractéristiques techniques

Longueur coque : 9,0 m

Largeur coque : 3,2 m

*Coque en aluminium 5086 H 111
épaisseur 5 mm (coque, couples)*

3 caissons étanches et pont autovideur

Anodes de protection

OXYMETAL

LittorAL

19 avenue de l'industrie - 34340 MARSEILLAN - France

Tél. : 04 67 01 08 20 - Fax : 04 67 77 27 58

Email : contact@littoral.com - Web : www.littoral.com

LITTORAL est une marque du groupe OXYMETAL

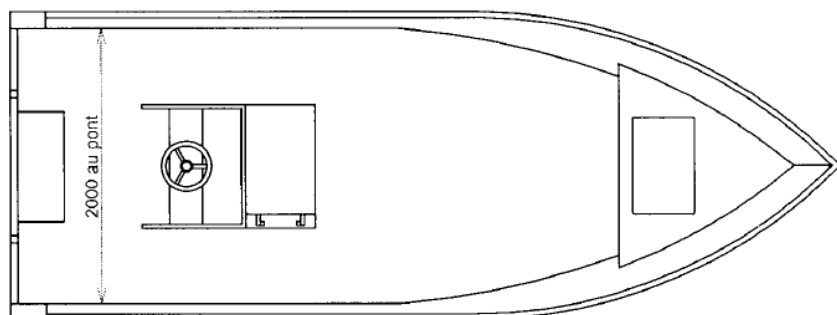
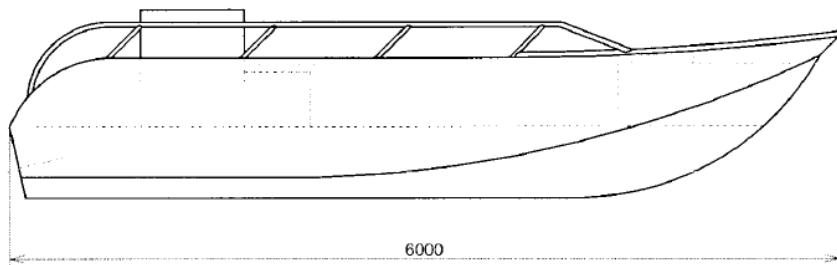
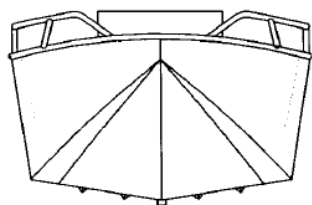
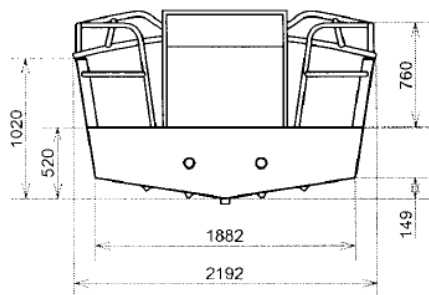

Fiche technique 11688



LittorAL V600

Caractéristiques techniques

Longueur HT : 6,0 m
 Largeur au pont : 2,0 m
 Poids (coque nue) : 600 kg

Coque en aluminium 5086 H 111
 épaisseur 4 mm (coque, couples)

Double fond et plancher autovideur
 4 Caissons étanches

Un coffre avant avec porte
 Cadenassable

Taquets d'amarrage

Anodes de protection

OXYMETAL

LittorAL

19 avenue de l'industrie - 34340 MARSEILLAN - France
 Tél. : 04 67 01 08 20 - Fax : 04 67 77 27 58
 Email : contact@littoral.com - Web : www.littoral.com
 LITTORAL est une marque du groupe OXYMETAL

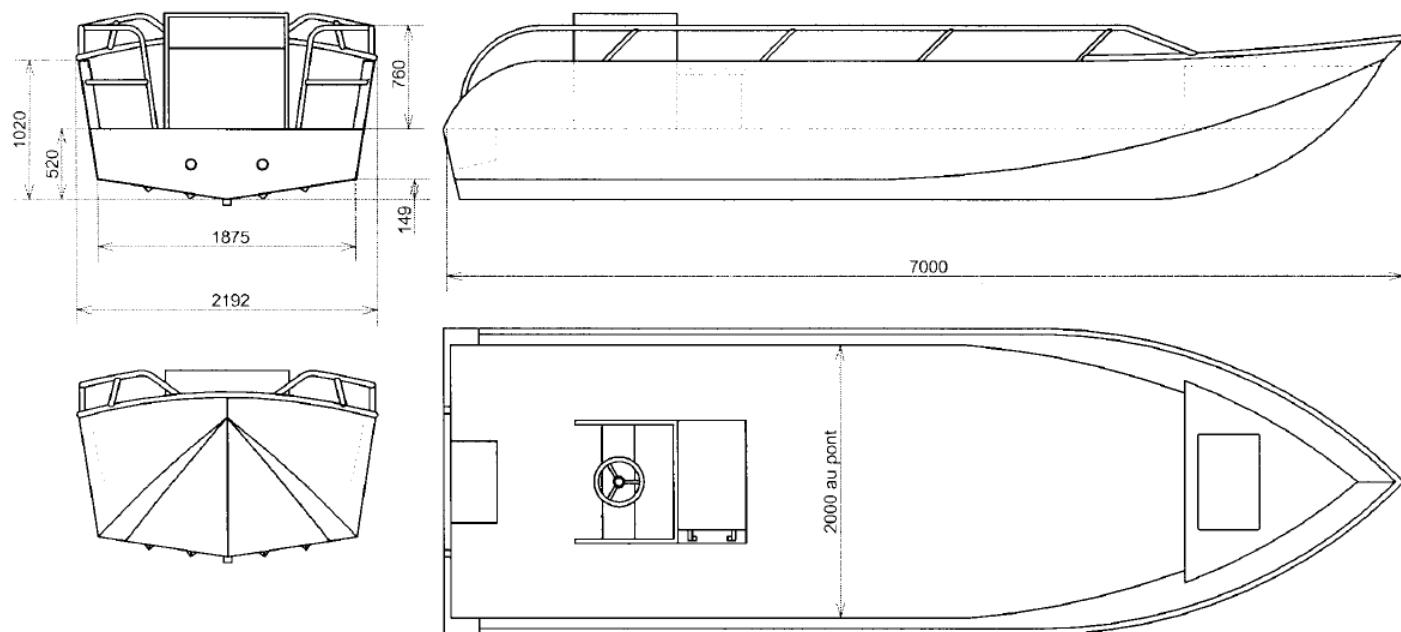

LittorAL V700

Caractéristiques techniques

Longueur coque : 7,0 m

Largeur coque : 2,2 m

*Coque en aluminium 5086 H 111
épaisseur 4 mm (coque, couples)*

3 caissons étanches et pont autovideur

Anodes de protection

OXYMETAL

LittorAL

19 avenue de l'industrie - 34340 MARSEILLAN - France

Tél. : 04 67 01 08 20 - Fax : 04 67 77 27 58

Email : contact@littoral.com - Web : www.littoral.com

LITTORAL est une marque du groupe OXYMETAL